

ПАСПОРТ. РУКОВОДСТВО ПО ЭКСПЛУАТАЦИИ

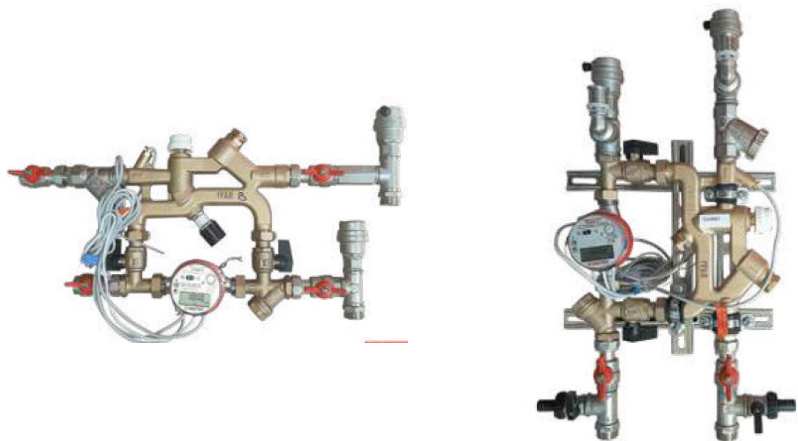

Произведено по технологии: VALTEC s.r.l., Via Pietro Cossa, 2, 25135-Brescia, ITALY
Изготовитель: ООО «Веста Регионы», Россия, 142104, Московская область, г. Подольск, ул. Свердловка, дом 30, корп. 1



КВАРТИРНЫЕ СТАНЦИИ ОТОПИТЕЛЬНОГО КОНТУРА



Модели: VT.CM; VT.CMP
VT.IVCM; VT.IVCMCP

ПС - 47119

ПАСПОРТ. РУКОВОДСТВО ПО ЭКСПЛУАТАЦИИ

1. Назначение и область применения

- 1.1. Квартирные станции отопительного контура предназначены для организации коммерческого учета потребления тепловой энергии в отдельной квартире многоквартирного здания.
- 1.2. Станции могут обеспечивать передачу информации на концентратор, с последующей сбором информации в диспетчерском пункте коммунальных служб.
- 1.3. Станции могут размещаться как в самой квартире, так и на лестничной клетке.
- 1.4. В зависимости от подключаемой тепловой мощности, станции выпускаются с теплосчетчиками номинальной производительностью 0,6 м³/час и 1,5 м³/час.
- 1.5. Станции выпускаются как в горизонтальном (VT.CM, VT.CMP), так и в вертикальном исполнении (VT.IVCM, VT.IVCMCP).
- 1.6. Станции с индексом «P» вместо балансировочного клапана на байпасе имеют перепускной клапан.
- 1.7. Станции обеспечивают балансировку первичного и вторичного контуров, а также дают возможность регулирования поступающего в квартиру теплоносителя как вручную, так и по команде комнатного термостата.
- 1.8. Квартирные станции могут поставляться как с установленными приборами учёта, так и без них. В последнем случае, вместо приборов учёта устанавливаются нейлоновые вставки, которые впоследствии можно заменить приборами учёта.
- 1.9. Для отвода скопившегося в системе отопления воздуха и иных газов станции могут снабжаться автоматическими воздухоотводчиками.
- 1.10. Производитель предлагает три способа крепления станции:
 - на металлической раме;
 - в пристраиваемом шкафу;
 - во встраиваемом сантехническом шкафу.
- 1.11. Квартирные станции могут поставляться со следующими типами теплосчетчиков:
 - без импульсного выхода
 - с импульсным выходом;
 - с выходом RS-485;
 - с выходом M-Bus.
- 1.12. Наличие в составе станций фильтров механической очистки позволяет очищать теплоноситель от нерастворимых частиц.

ПАСПОРТ. РУКОВОДСТВО ПО ЭКСПЛУАТАЦИИ

2. Обозначения станций

Станции VT.CM и VT.CMP

VT.CM P. 06 RS. V. L A

- A - воздухоотводчики, если символ не указан - воздухоотводчики отсутствуют
- L - подключение тепла слева
- R - подключение тепла справа
- V - встроенный шкаф
- P - пристроенный шкаф
- R - рама
- 0 - теплосчетчик без импульсного выхода
- I - теплосчетчик с импульсным выходом
- RS - теплосчетчик с выходом RS-485
- MB - теплосчетчик с выходом M-Bus
- 0 - без теплосчетчика;
- 06 - теплосчетчик с номинальным расходом 0,6 м³/час
- 15 - теплосчетчик с номинальным расходом 1,5 м³/час
- P - отопительный модуль с перепускным клапаном, если символ отсутствует, то модуль с балансировочным клапаном на байпасе
- модель квартирной станции

Станции VT.IVCM и VT.IVCM P

VT.IVCM P. 06 RS. V. L

- L - подключение тепла слева
- R - подключение тепла справа
- V - встроенный шкаф
- P - пристроенный шкаф
- R - рама
- 0 - теплосчетчик без импульсного выхода
- I - теплосчетчик с импульсным выходом
- RS - теплосчетчик с выходом RS-485
- MB - теплосчетчик с выходом M-Bus
- 0 - без теплосчетчика;
- 06 - теплосчетчик с номинальным расходом 0,6 м³/час
- 15 - теплосчетчик с номинальным расходом 1,5 м³/час
- P - отопительный модуль с перепускным клапаном, если символ отсутствует, то модуль с балансировочным клапаном на байпасе
- модель квартирной станции

ПАСПОРТ. РУКОВОДСТВО ПО ЭКСПЛУАТАЦИИ

3. Тепломеханические схемы и состав станций

Станции VT.CM и VT.CMP

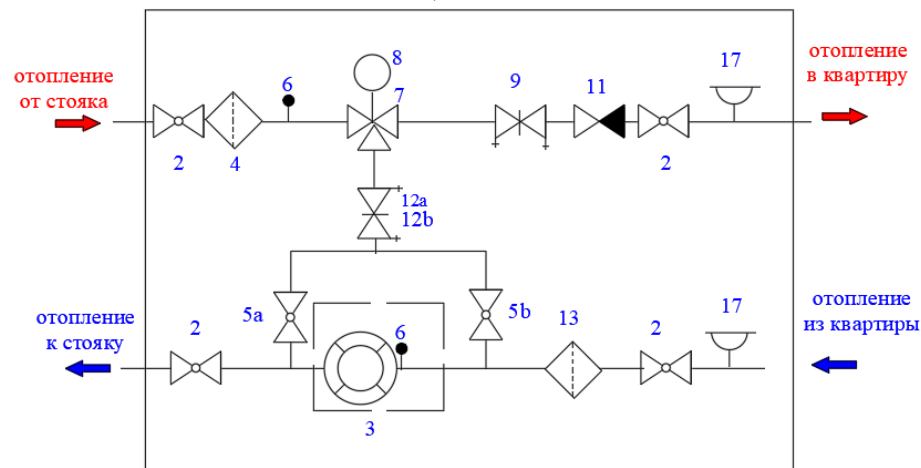
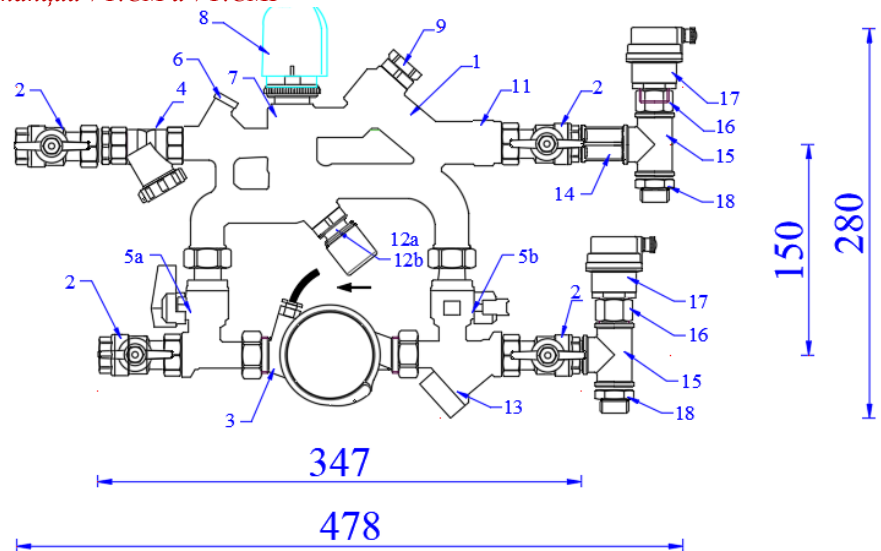

ПАСПОРТ. РУКОВОДСТВО ПО ЭКСПЛУАТАЦИИ

Состав станций

Позиция	Наименование элемента
1	Корпус модуля
2	Краны шаровые
3	Теплосчетчик
4	Входной фильтр механической очистки
5a	Шаровой кран рабочего байпаса
5b	Шаровой кран настроечного байпаса
6	Гнездо для датчика температуры теплосчетчика
7	Клапан терморегулятора
8	Электротермический сервопривод терморегулятора (не входит в комплект поставки)
9	Клапан балансировочный
11	Клапан обратный
12a	Клапан балансировочный рабочего байпаса (для VT.CM)
12b	Клапан перепускной рабочего байпаса (для VT.CMP)
13	Фильтр обратной линии
14	Удлинитель латунный
15	Тройник латунный
16	Клапан отсекающий для воздухоотводчика
17	Воздухоотводчик автоматический
18	Переходник латунный

Расходные материалы: прокладки накидных гаек

ПАСПОРТ. РУКОВОДСТВО ПО ЭКСПЛУАТАЦИИ

Станции VT.IVCM и VT.IVCMP

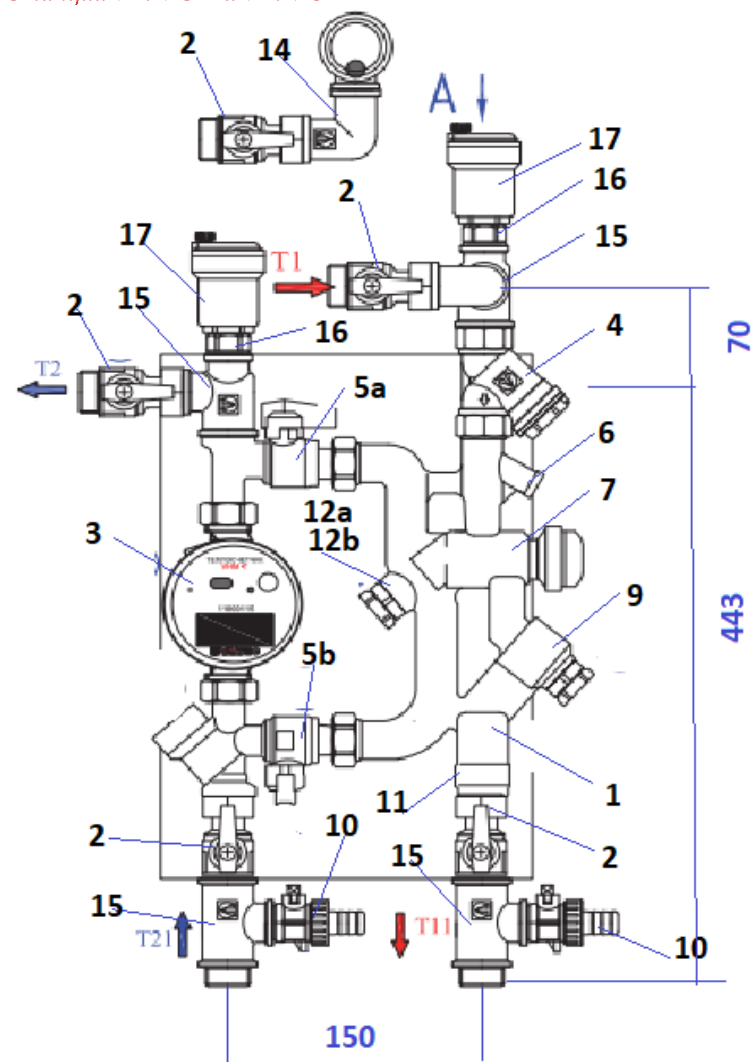

ПАСПОРТ. РУКОВОДСТВО ПО ЭКСПЛУАТАЦИИ

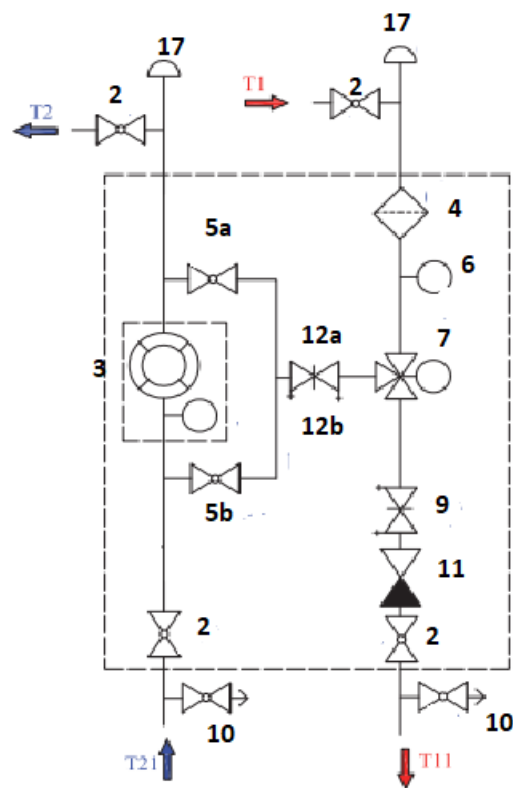

Состав станций

Позиция	Наименование элемента
1	Корпус модуля
2	Краны шаровые
3	Теплосчетчик
4	Входной фильтр механической очистки
5a	Шаровой кран рабочего байпаса
5b	Шаровой кран настроечного байпаса
6	Гнездо для датчика температуры теплосчетчика
7	Клапан терморегулятора
9	Клапан балансировочный
10	Кран дренажный

Паспорт разработан в соответствии с требованиями ГОСТ Р 2.601-2019

ПАСПОРТ. РУКОВОДСТВО ПО ЭКСПЛУАТАЦИИ

11	Клапан обратный
12a	Клапан балансировочный рабочего байпаса (для VT.IVCM)
12b	Клапан перепускной рабочего байпаса (для VT.IVCMР)
14	Угольник латунный
15	Тройник латунный
16	Клапан отсекающий для воздухоотводчика
17	Воздухоотводчик автоматический

Расходные материалы: прокладки накидных гаек

4. Основные технические характеристики станций

№	Характеристика	Ед. изм.	Значение для станций с теплосчетчиком:	
			0,6 м³/час	1,5 м³/час
1	Номинальная тепловая мощность при $\Delta t=20^{\circ}\text{C}$	кВт	7,5	17,5
2	Максимальная тепловая мощность при $\Delta t=20^{\circ}\text{C}$	кВт	14	35
3	Номинальный расход теплоносителя	м³/час	0,6	1,5
4	Рабочее давление в системе отопления	МПа	1,0	1,0
5	Максимальная температура теплоносителя	°C	90	90
6	Присоединительная резьба		3/4"	3/4"
7	Пропускная способность станции Kvs	м³/час	2,25	2,25
8	Диапазон настройки перепускного клапана (для станций VT.CMP)	бар	0,2...0,6	0,2...0,6
9	Максимально допустимая общая жесткость теплоносителя	мг-экв/л	2	2
10	Диапазон допустимого индекса Ланжелье теплоносителя		-2...+2	-2...+2
11	Диапазон допустимого индекса Ризнера теплоносителя		5,8...6,5	5,8...6,5
12	Диапазон допустимого pH теплоносителя		6,5...8,5	6,5...8,5
13	Средний полный срок службы при условии соблюдения паспортных режимов эксплуатации и своевременного проведения сервисного обслуживания	лет	15	15

Паспорт разработан в соответствии с требованиями ГОСТ Р 2.601-2019

ПАСПОРТ. РУКОВОДСТВО ПО ЭКСПЛУАТАЦИИ

Гидравлические характеристики

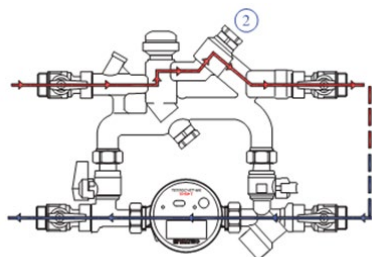

Позиция клапана 2	1	2	3	4	5	6	7	8	9	10	11
Количество оборотов клапана	0,25	0,5	0,75	1	1,25	1,5	2	2,5	3,25	4	MAX
K_v	0,39	0,73	0,98	1,22	1,35	1,5	1,68	1,84	1,99	2,08	2,25

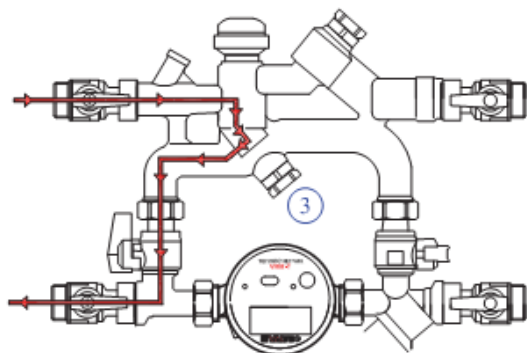

Позиция клапана 3	1	2	3	4	5	6	7	8	9	10	11
Количество оборотов клапана	0,25	0,5	0,75	1	1,25	1,5	2	2,5	3,25	4	MAX
K_v	0,35	0,71	0,97	1,2	1,32	1,47	1,65	1,81	1,98	2,06	2,25

ПАСПОРТ. РУКОВОДСТВО ПО ЭКСПЛУАТАЦИИ

Для станций VT.CMP потери давления через рабочий байпас с перепускным клапаном определяются настройкой перепускного клапана.

5. Режимы работы модуля отопления

-режим полного открытия

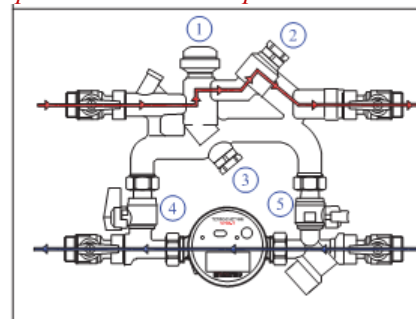

Элемент	Положение
клапан 1	полностью открыт
клапан 2	настройка расчетного расхода
клапан 3	настроечное положение
кран 4	открыт
кран 5	закрыт

-режим полного закрытия

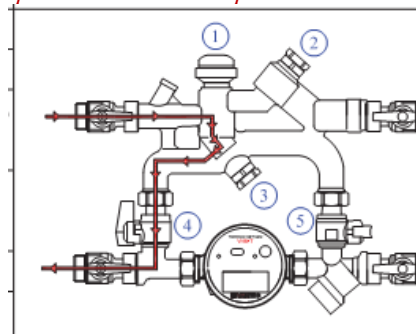

Элемент	Положение
клапан 1	полное закрытие
клапан 2	настроечное положение
клапан 3	настроечное положение
кран 4	открыт
кран 5	закрыт

-режим частичного открытия

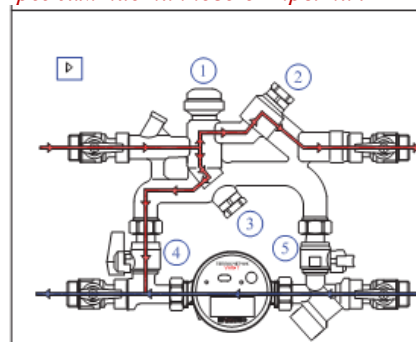

Элемент	Положение
клапан 1	частичное открыт
клапан 2	настроечное положение
клапан 3	настроечное положение
кран 4	открыт
кран 5	закрыт

ПАСПОРТ. РУКОВОДСТВО ПО ЭКСПЛУАТАЦИИ

-режим настройки

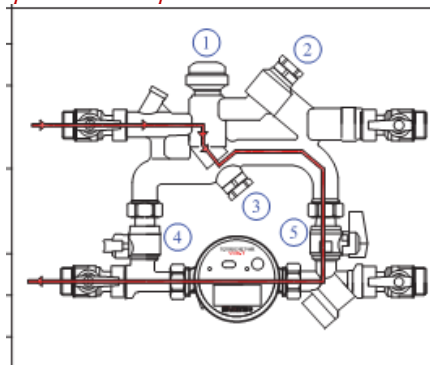

Элемент	Положение
клапан 1	закрыт
клапан 2	настроечное положение
клапан 3	настройка расчетного расхода
кран 4	закрыт
кран 5	открыт

6. Рекомендации по монтажу и настройке станций

6.1. Станции поставляются в полносборном исполнении на металлической раме, во встроенном или пристроенном сантехническом шкафу. Монтаж станции заключается в проектной установке рамы или сантехнического шкафа и подключении подводящих и отводящих трубопроводов.

6.2. Станции допускается монтировать при температуре внутреннего воздуха не ниже +5°C. Станции, доставленные с мороза, до монтажа следует выдерживать не менее 2-х часов при температуре не ниже +5°C

6.3. Для станций с индексом «L» (левые) подводящие трубопроводы должны располагаться слева от станции, с индексом «R» - справа от станции.

6.4. Требуемые по расчёту пропускные способности балансировочных клапанов настраиваются по таблицам п.3. При этом расход через квартирный контур контролируется по установленному теплосчетчику. Для настройки балансировочного клапана байпаса перекрывается шаровой кран 5a и открывается шаровой кран 5b. Поток проходит по обводному участку байпаса через теплосчетчик, по которому контролируется расход.

6.5. Для автоматического регулирования потока теплоносителя через квартиру, на термостатический клапан 1 рекомендуется установить сервопривод (в комплект поставки не входит), работающий по команде от комнатного термостата (в комплект поставки не входит).

6.6. Датчик теплосчетчика с красной биркой устанавливается в гнездо б подающей линии станции. Датчик с синей биркой должен быть установлен в соответствующее гнездо корпуса теплосчетчика.

6.7. Перед запуском в эксплуатацию каждая система (ХВС,ГВС,отопление) должна быть подвергнута гидравлическому испытанию статическим давлением, в 1,5 раза превышающем рабочее. Испытания проводятся в порядке, изложенном в СП73.13330.2016.

ПАСПОРТ. РУКОВОДСТВО ПО ЭКСПЛУАТАЦИИ

7. Указания по эксплуатации и техническому обслуживанию

7.1. Квартирные станции должны эксплуатироваться при условиях, указанных в таблицах технических характеристик.

7.2. Следует своевременно производить очистку фильтроэлементов фильтров механической очистки, установленных на станции.

7.3. При изменении гидравлических характеристик квартирного контура отопления, необходимо произвести пересчёт и перенастройку балансировочных клапанов станции и перепускного клапана.

7.4. Техническое обслуживание приборов учёта следует производить в соответствии с паспортами на эти приборы (паспорта на установленные приборы учёта прикладываются к паспорту станции).

7.5. Не допускается замораживание рабочей среды внутри элементов станции.

7.6. Станции должны эксплуатироваться с соблюдением требований «Правил технической эксплуатации тепловых энергоустановок» от 01.10.2003.

7.7 Не допускается перекрытие байпаса (кран 5a) в процессе эксплуатации станции.

8. Условия хранения и транспортировки

8.1 В соответствии с ГОСТ 19433-88 изделия не относятся к категории опасных грузов, что допускает их перевозку любым видом транспорта в соответствии с правилами перевозки грузов, действующими на данном виде транспорта.

8.2.Изделия должны храниться в упаковке предприятия – изготовителя по условиям хранения 3 по ГОСТ 15150-69.

8.3.Транспортировка изделий должна осуществляться в соответствии с условиями 5 по ГОСТ 15150-69.

9. Утилизация

9.1.Утилизация изделия (переплавка, захоронение, перепродажа) производится в порядке, установленном Законами РФ от 04 мая 1999 г. № 96-ФЗ "Об охране атмосферного воздуха" (с изменениями и дополнениями), от 24 июня 1998 г. № 89-ФЗ (с изменениями и дополнениями) "Об отходах производства и потребления", от 10 января 2002 № 7-ФЗ « Об охране окружающей среды» (с изменениями и дополнениями), а также другими российскими и региональными нормами, актами, правилами, распоряжениями и пр., принятыми во использование указанных законов.

9.2. Содержание благородных металлов: *нет*.

ПАСПОРТ. РУКОВОДСТВО ПО ЭКСПЛУАТАЦИИ

10. Гарантийные обязательства

10.1. Изготовитель гарантирует соответствие изделия требованиям безопасности, при условии соблюдения потребителем правил использования, транспортировки, хранения, монтажа и эксплуатации.

10.2. Гарантия распространяется на все дефекты, возникшие по вине завода-изготовителя.

10.3. Гарантия не распространяется на дефекты, возникшие в случаях:

- нарушения паспортных режимов хранения, монтажа, испытания, эксплуатации и обслуживания изделия;
- ненадлежащей транспортировки и погрузо-разгрузочных работ;
- наличия следов воздействия веществ, агрессивных к материалам изделия;
- наличия повреждений, вызванных пожаром, стихией, форс - мажорными обстоятельствами;
- повреждений, вызванных неправильными действиями потребителя;
- наличия следов постороннего вмешательства в конструкцию изделия.

10.4. Гарантийные обязательства не распространяются на расходные материалы и изделия, как в части стоимости этих материалов и изделий, так и в части работ по их замене при сервисном обслуживании.

10.5. Производитель оставляет за собой право внесения изменений в конструкцию, улучшающие качество изделия при сохранении основных эксплуатационных характеристик.

11. Условия гарантийного обслуживания

11.1. Претензии к качеству товара могут быть предъявлены в течение гарантийного срока.

11.2. Неисправные изделия в течение гарантийного срока ремонтируются или обмениваются на новые бесплатно. Потребитель также имеет право на возврат уплаченных за некачественный товар денежных средств или на соразмерное уменьшение его цены. В случае замены, замененное изделие или его части, полученные в результате ремонта, переходят в собственность сервисного центра.

11.3. Решение о возмещении затрат Потребителю, связанных с демонтажом, монтажом и транспортировкой неисправного изделия в период гарантийного срока принимается по результатам экспертного заключения, в том случае, если товар признан ненадлежащего качества.

11.4. В случае, если результаты экспертизы покажут, что недостатки товара возникли вследствие обстоятельств, за которые не отвечает изготовитель, затраты на экспертизу изделия оплачиваются Потребителем.

11.5. Изделия принимаются в гарантийный ремонт (а также при возврате) полностью укомплектованными.

ПАСПОРТ. РУКОВОДСТВО ПО ЭКСПЛУАТАЦИИ

ГАРАНТИЙНЫЙ ТАЛОН № _____

Наименование товара

КВАРТИРНЫЕ СТАНЦИИ ОТОПИТЕЛЬНОГО КОНТУРА

№	Модель	Количество
1	VT.CM	
2	VT.CMP	
3	VT.IVCM	
4	VT.IVCMР	

Название и адрес торгующей организации _____

Дата продажи _____ Подпись продавца _____

Штамп или печать
торгующей организации

С условиями гарантии СОГЛАСЕН:

ПОКУПАТЕЛЬ _____ (подпись)

Гарантийный срок при условии соблюдения паспортных режимов эксплуатации и своевременного проведения сервисного обслуживания - **Семь лет (восемьдесят четыре месяца) с даты продажи конечному потребителю**

По вопросам гарантийного ремонта, рекламаций и претензий к качеству изделий обращаться в сервисный центр по адресу: г. Санкт-Петербург, ул. Профессора Качалова, дом 11, корпус 3, литер «А», тел/факс (812)3247750

При предъявлении претензии к качеству товара, покупатель предоставляет следующие документы:

1. Заявление в произвольной форме, в котором указываются:
 - название организации или Ф.И.О. покупателя, фактический адрес и контактные телефоны;
 - название и адрес организации, производившей монтаж;
 - основные параметры системы, в которой использовалось изделие;
 - краткое описание дефекта.
2. Документ, подтверждающий законность приобретения изделия.
3. Акт гидравлического испытания системы, в которой монтировалось изделие.
4. Настоящий заполненный гарантийный талон.

Отметка о возврате или обмене товара: _____

Дата: « » 20 г. Подпись _____