

Изделие: вентиль для скрытого монтажа DN 15

Номер артикула: 29 809

Поверхность:

Описание изделия:

резьбовое соединение G 1/2
внутренняя часть
керамическая кран-букса
защитная гильза
класс шума I

Дополнительная информация:

Класс шума I:
макс. 20 дБ при давлении 3 бара

Фото продукта



Размеры

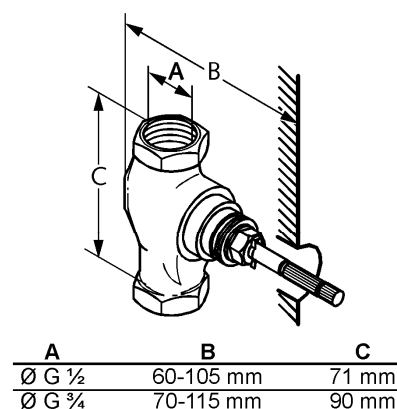

График расхода воды

